

JESI 1D2S

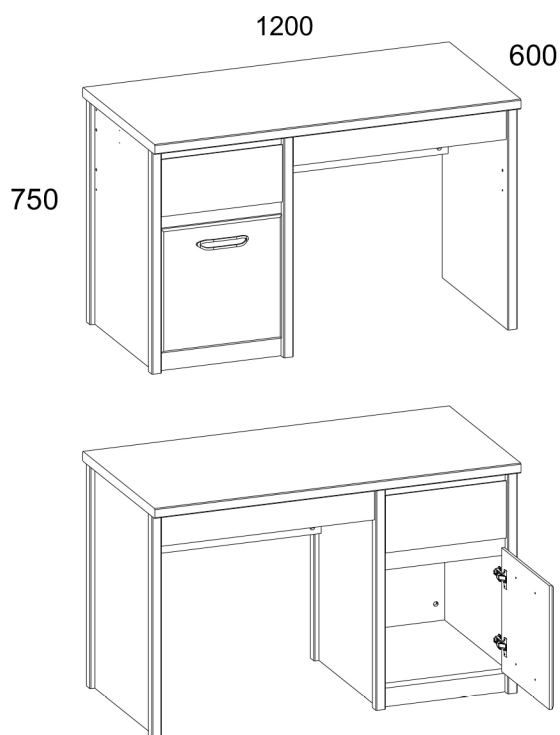

Navodila za uporabo.

Priporočljivo je, da ob nakupu razpakiranega izdelka v trgovini preverite njegovo kakovost in popolnost. Izdelek je treba sestaviti tako, kot je opisano v tem priročniku. Medtem ko je izdelek v uporabi, je treba občasno zategniti ohlapne vijačne povezave. Če je treba premikati predmete po stanovanju, morate pred premikanjem izdelek popolnoma sprostiti z bremena (ležišča). Da bi preprečili poškodbe obstoječih nosilcev, je treba izdelek pred premikanjem dvigniti. Pohištvo ne sme biti izpostavljeno stiku z vodo. Brisanje prahu iz izdelka je treba opraviti z rahlo vlažno mehko krpo. Da bi preprečili deformacijo delov in spremembo barve izdelkov, pohištva ne nameščajte na neposredno sončno svetlobo.

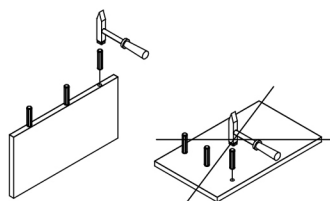
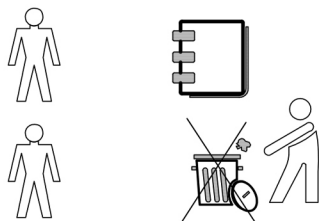













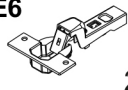



Medtem ko je izdelek v uporabi, je **PREPOVEDANO**:

- nameščati pohištvo v bližini grelnih naprav, blizu surovih sten in v prostorih z relativno vlažnostjo nad 70 %;
- segrevati elementov pohištva na temperaturo, višjo od 40 C;
- med sestavljanjem in uporabo kompleta izdelkov stopati na vodoravne ščite in okna;
- uporabljati kemičnih čistil za čiščenje pohištva;

Garancija proizvajalca.

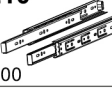
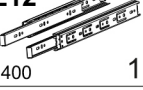
1. Garancijski rok za uporabo izdelka - 24 mesecev od datuma prodaje. V garancijskem roku proizvajalec zagotavlja popravilo ali zamenjavo izdelkov, če uporabnik ni kršil pravil uporabe.
2. Reklamacije mora potrošnik vložiti neposredno pri trgovski organizaciji, v kateri je bilo pohištvo kupljeno, pri čemer mora predložiti "Navodila za uporabo" in kopijo potrdila o prodaji.
3. Izdelek, bočna omara 3D2S, ki je del sklopa "JAZZ", izpolnjuje 2 zahteve standarda GOST 16371-2014, TR TS 025/2012.
4. Življenjska doba pohištva je 5 let.
5. Proizvajalec si pridržuje pravico do sprememb v zasnovi izdelka, ne da bi pri tem ogrozil njegove zahteve glede zasnove in uporabe.
6. Za sestavljanje izdelkov je priporočljivo pritegniti usposobljeno osebje. To je pomembno! Navodila shranite za primer ponovne montaže pohištva ali reklamacije. Pri uveljavljanju reklamacije uporabite zapis iz navodila.

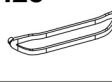
Koda	Dimenzije				paketi
17	1200	600	32	1	3/3
47	400	205	16	1	1/3
117	714	548	32	1	1/3
118	714	548	32	1	1/3
119	714	548	32	1	1/3
156	718	300	16	1	3/3
157	654	400	16	1	1/3
162*	396	184	16	1	2/3
168	698	100	16	1	3/3
180	400	100	16	1	3/3
181	400	100	16	1	3/3
182	320	80	16	1	3/3
183	320	80	16	1	3/3
189	342	100	16	1	3/3
191	303	80	16	1	3/3
192	644	80	16	1	3/3
201	300	60	16	1	3/3
217	396	398	16	1	1/3
265	400	70	16	1	1/3
268	400	60	16	1	1/3
317	372	405	2,5	1	3/3
319	674	325	2,5	1	3/3

A1  25	A2  25	C1  8x35 40
D1  2	E6  2	I  1
N1  6	R3  3x20 25	R23  6,3x13 4
R24  7x50 7	R27  5,0x13 22	R102  3,5x16 4
S5  11	S8  10	R10  4x30 4
Z10  300 1	Z12  400 1	Q  4
H28  1	M4  M4x22 2	

I

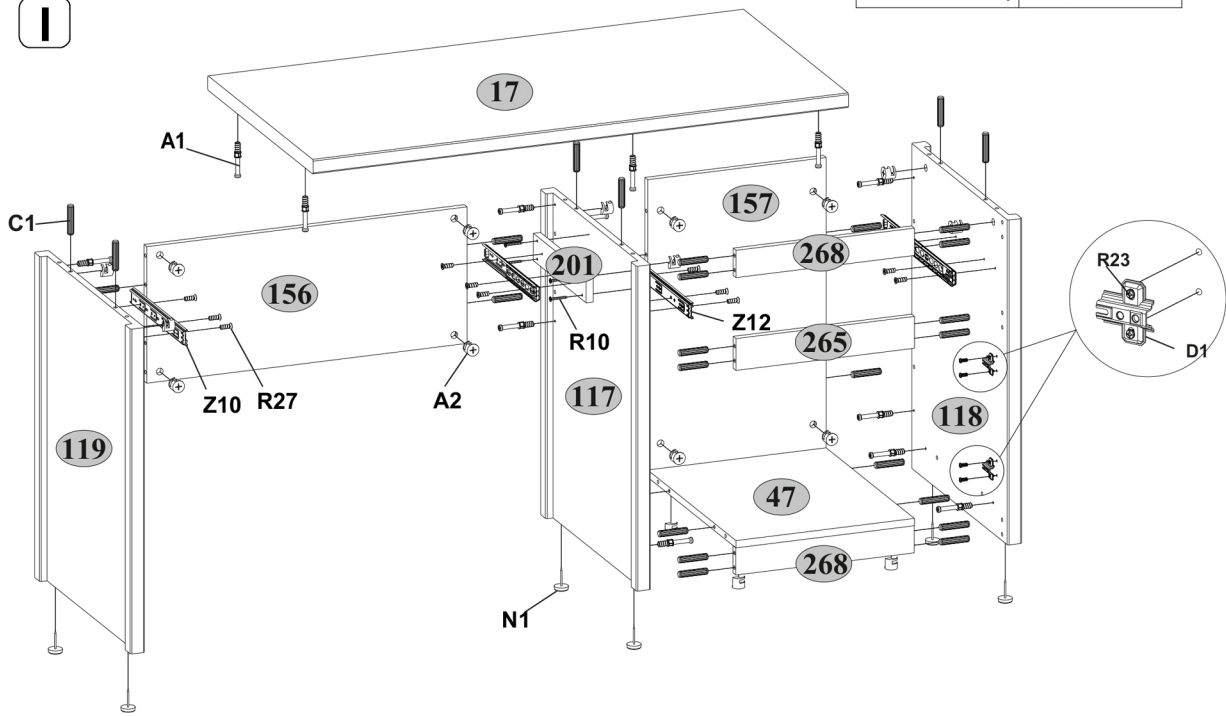

II

